

Kunde: ..... Objekt: .....

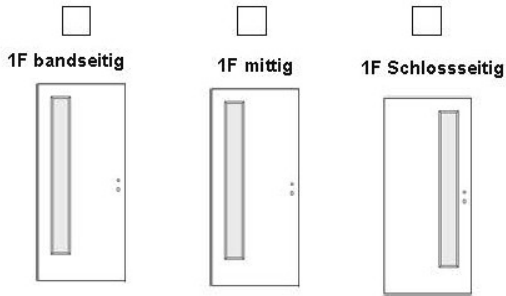

Gehtüre rechts angeschlagen    
  Gehtüre links angeschlagen

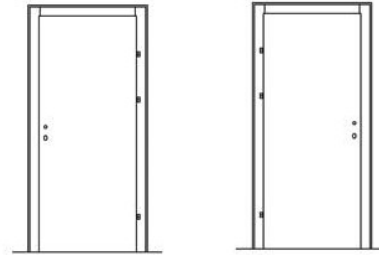

Bandseite ist Standpunkt des Betrachters für Definition Anschlagseite L/R und Glasausschnitt !

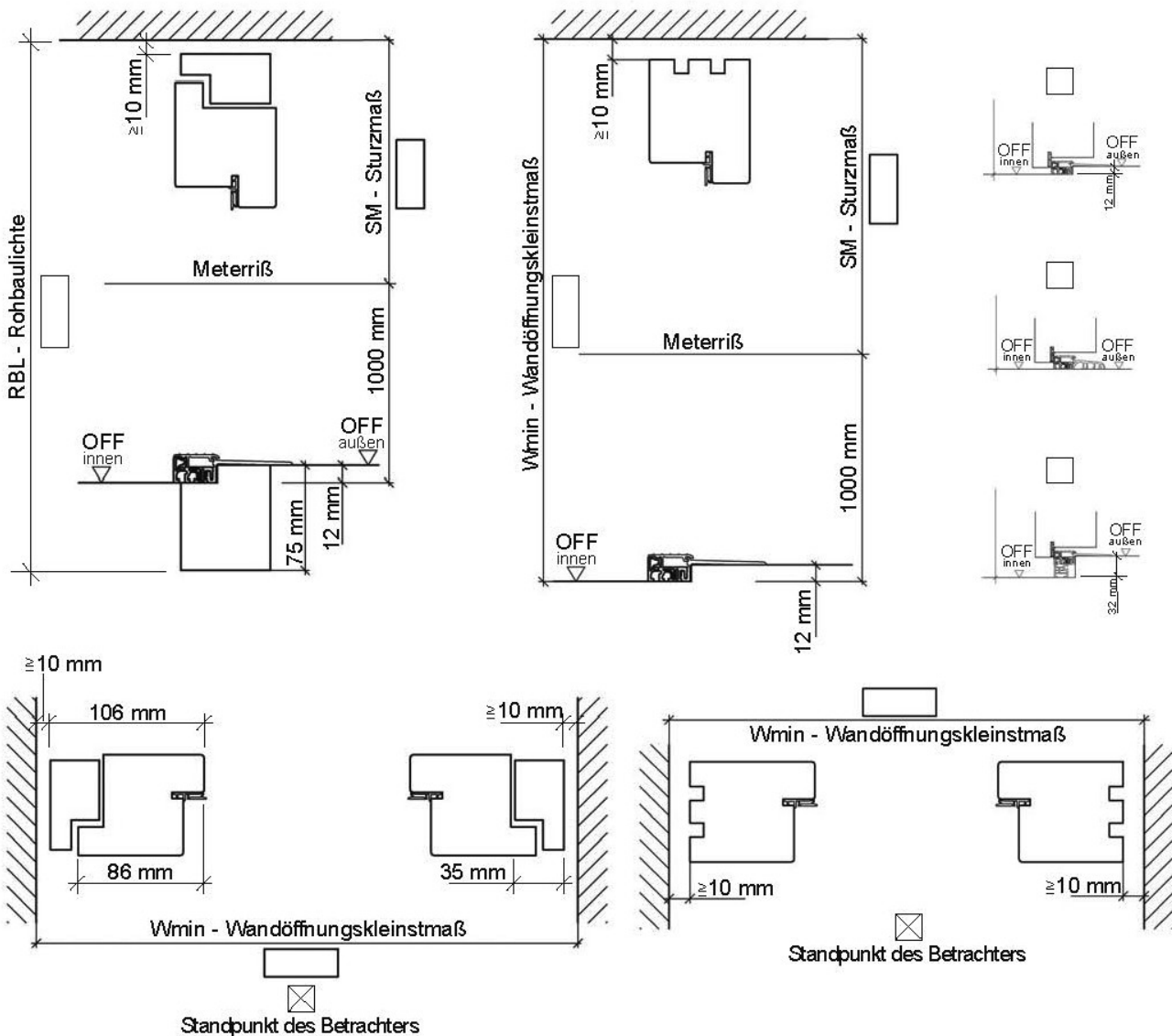

Bandseite ist Standpunkt des Betrachters für Definition Anschlagseite L/R und Glasausschnitt !

Bitte geben Sie bei Ihrer Bestellung die erforderlichen Masse in die dafür vorgesehenen Kästchen ein.

Kunde: ..... Objekt: .....

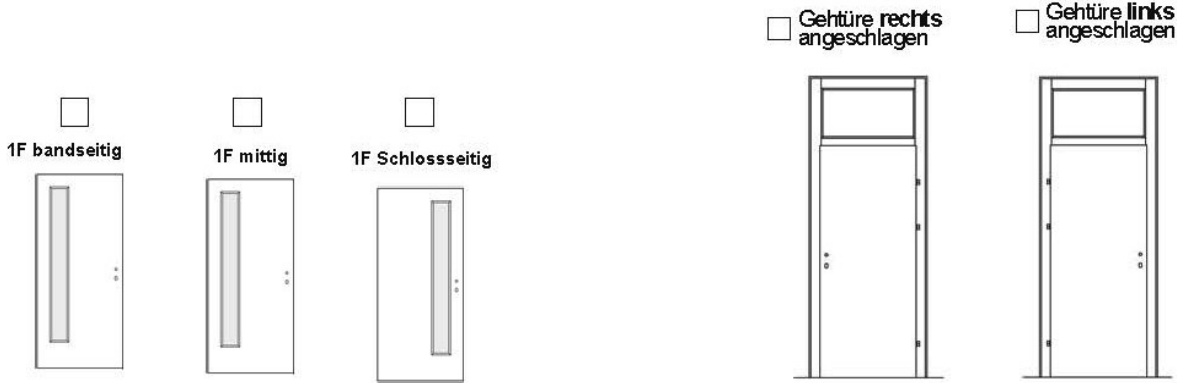

Bandseite ist Standpunkt des Betrachters für Definition Seitenteil, Glasausschnitt und Anschlagseite L/R !

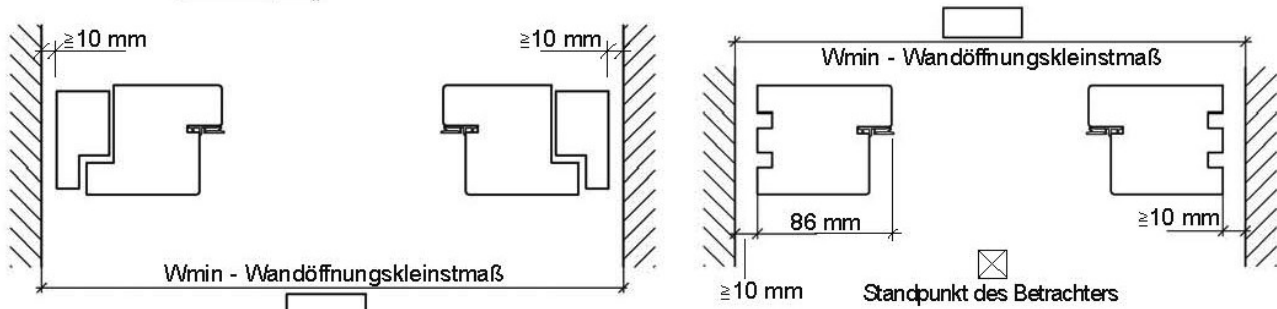
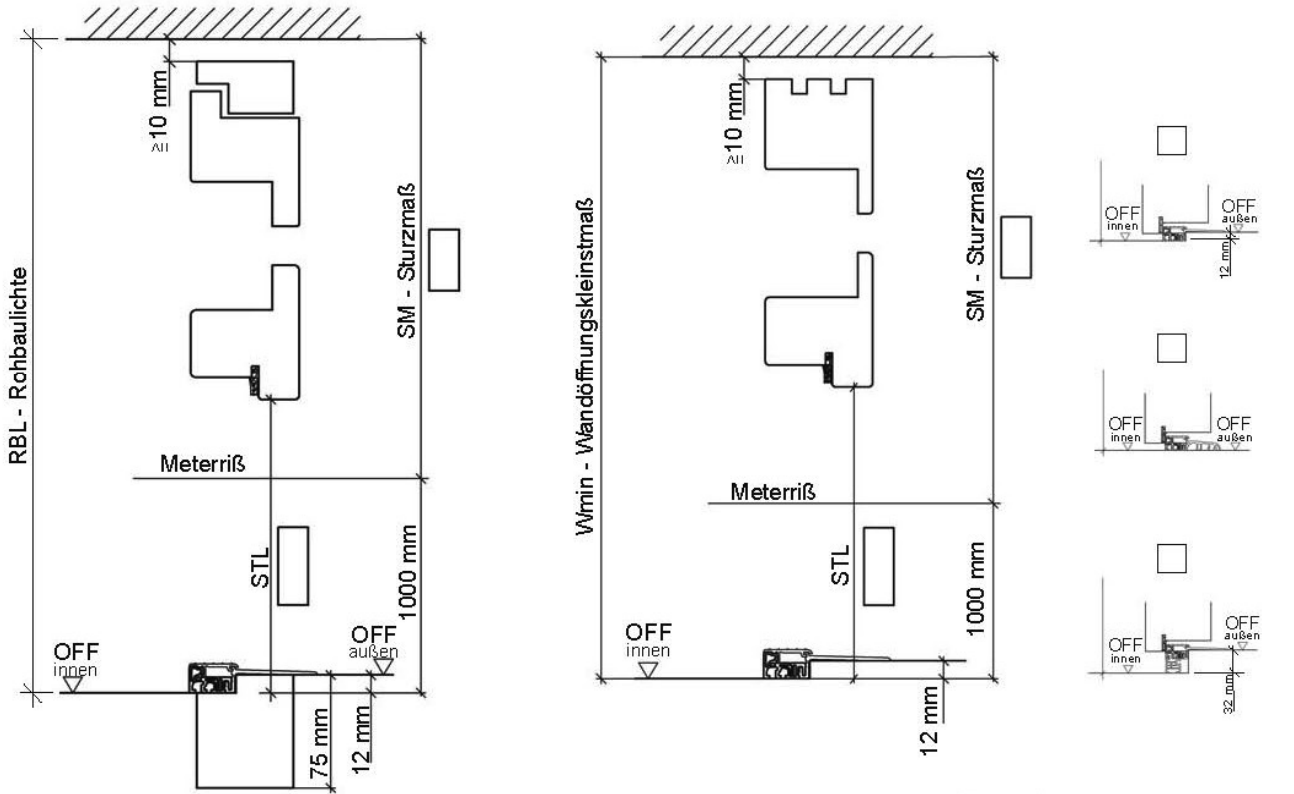

Standpunkt des Betrachters

Bandseite ist Standpunkt des Betrachters für Definition Anschlagseite L/R und Glasausschnitt !

**Bitte geben Sie bei Ihrer Bestellung die erforderlichen Masse in die dafür vorgesehenen Kästchen ein.**

Kunde: ..... Objekt: .....



Bandseite ist Standpunkt des Betrachters für Definition Seitenteil, Glasausschnitt und Anschlagseite L/R !

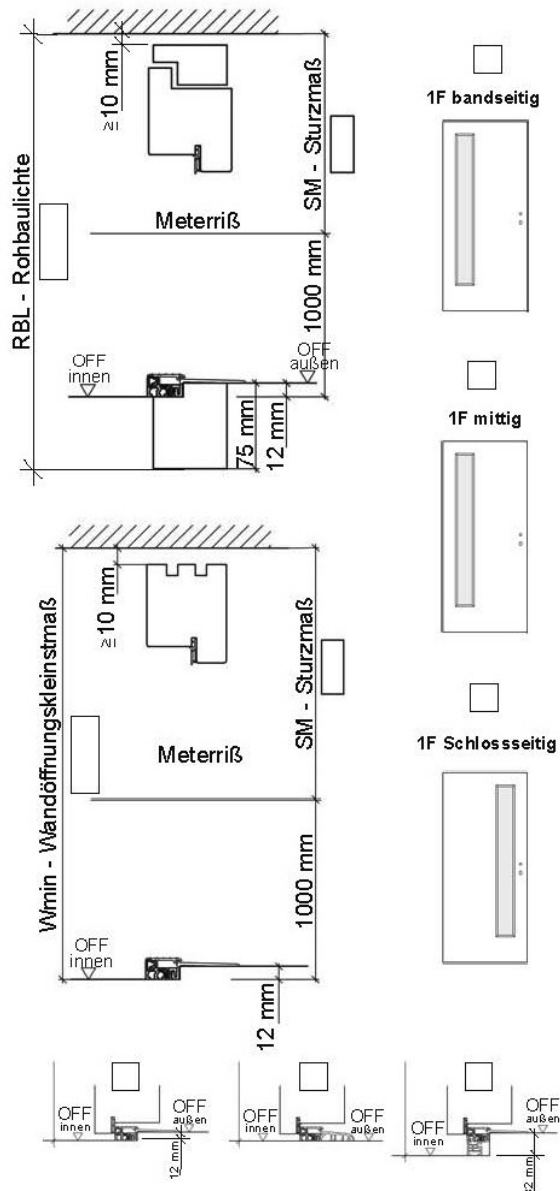
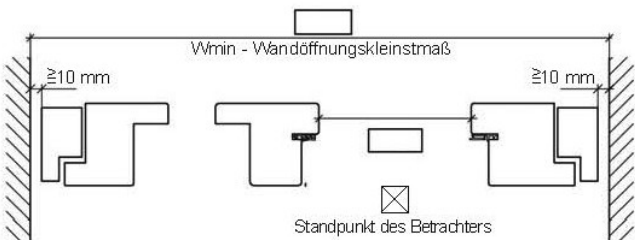
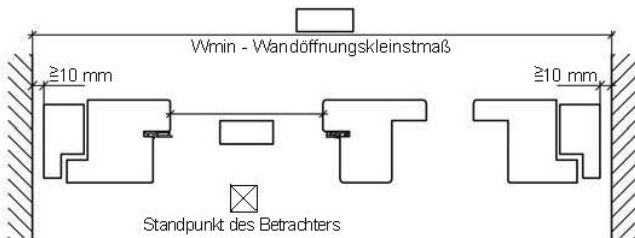
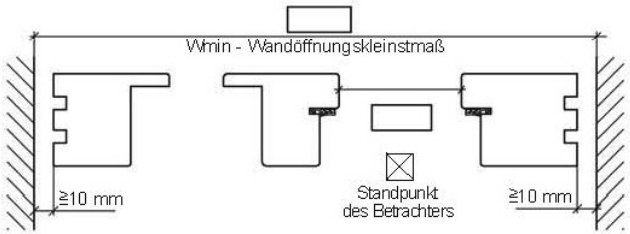
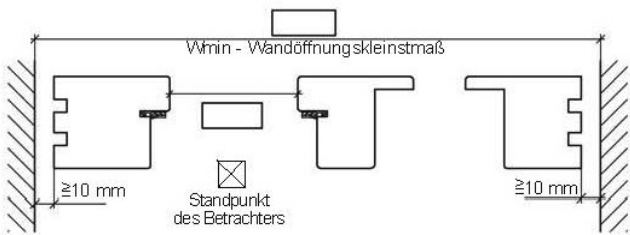

Bitte geben Sie bei Ihrer Bestellung die erforderlichen Masse in die dafür vorgesehenen Kästchen ein.

Kunde: ..... Objekt: .....



Bandseite ist Standpunkt des Betrachters für Definition Seitenteil, Glasausschnitt und Anschlagseite L/R !

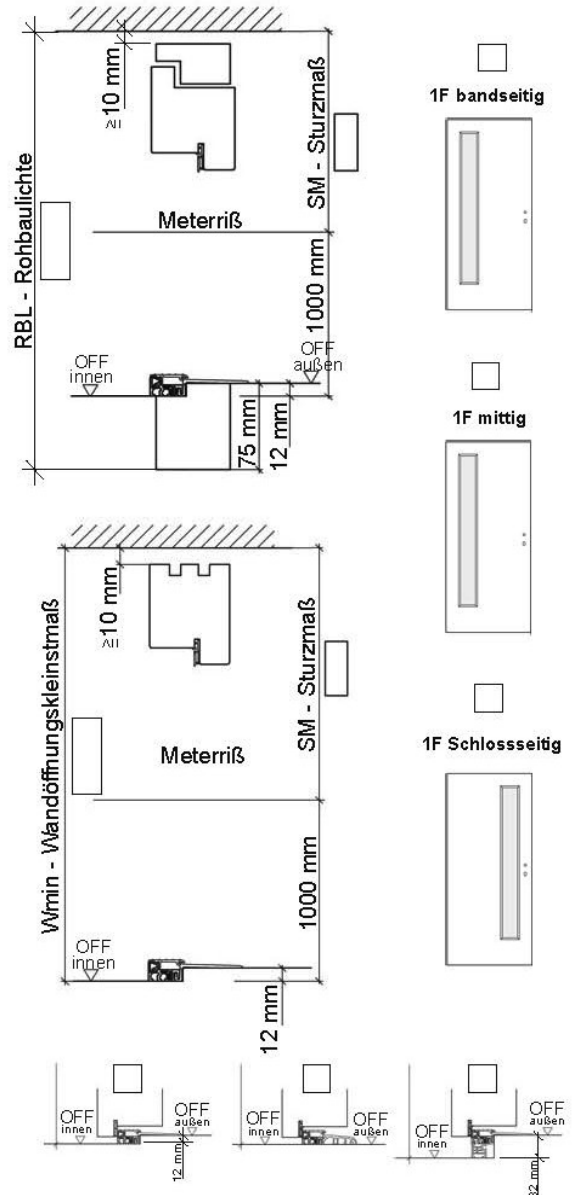
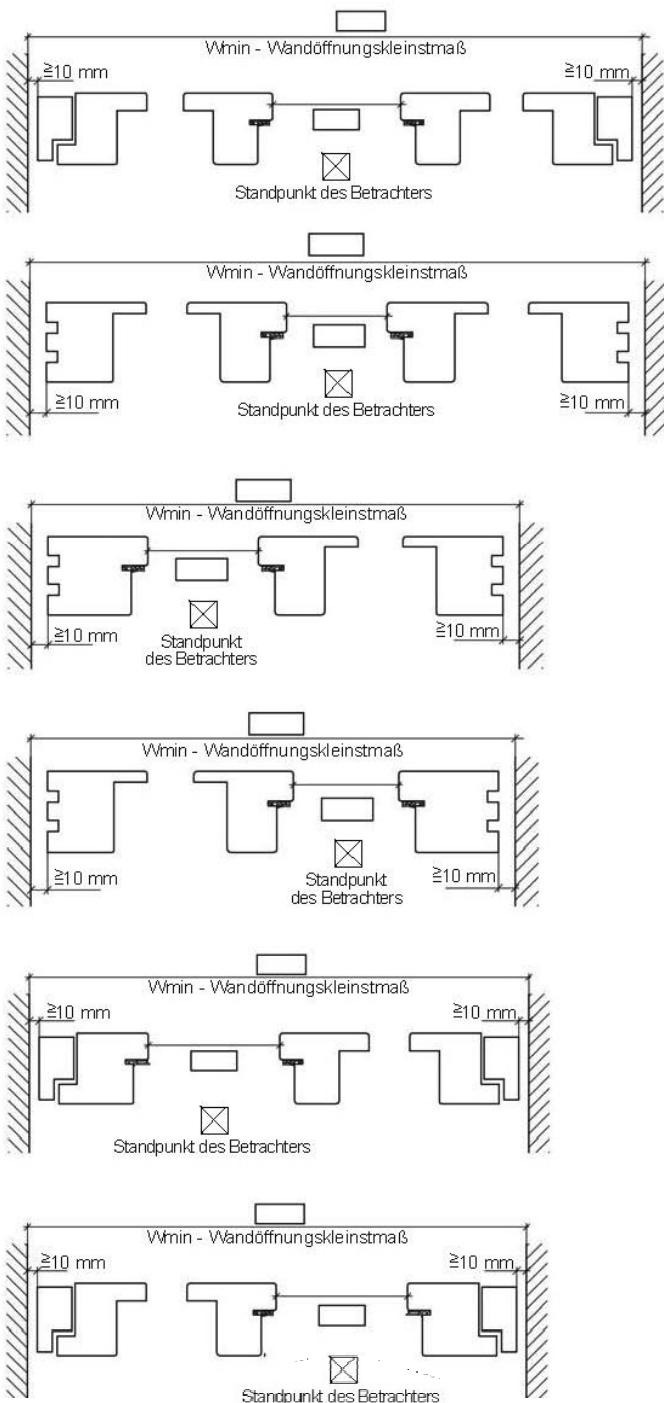

**Bitte geben Sie bei Ihrer Bestellung die erforderlichen Masse in die dafür vorgesehenen Kästchen ein.**