

Modell Immun

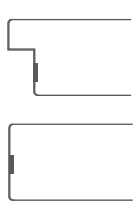

Falzausbildung	14/24 mm, oder stumpf	
Klimakategorie	b, Verformungsklasse 2	
Schallschutz R_w	38 dB	(Tol. -3, in gepr. Ausführung mit Anschlagsschiene, bei stumpfer Ausführung ~-2 dB)
Feuerschutz	EI ₂ 30-C, E30-C	
Rauchschutz	Sm, Sa (4-seit. Dichtung erforderlich)	
Einbruchhemmung	WK2 (RC2) möglich	
Wärmedämmung	2,0	bei Roh-Türblatt ohne Zarge
U-Wert [W/m ² K]	2,0	bei Element mit F97m
	1,9	bei Element mit RSF
	2,2	bei Element mit Stahlzarge

Modellbeschreibung

Kantenausführung	<ul style="list-style-type: none"> • Hartholzeinleimer • 3seitig furniert bzw. foliert • Längskanten gesofet • Brandschutz Quellstreifen 3-seitig
Falzausbildung	<ul style="list-style-type: none"> • Einfachfalz 14/24 mm ◦ stumpf
Innenlage	mehrlagige Spezialeinlage
Deckplatte	Spezialdeckplatte
Decklage/Oberflächen	furniert und lackiert, pigment lackiert, bzw. mit Schichtstoffplatten belegt (siehe aktuelle Preisliste, Türenbuch, bzw. www.dana.at)
Türblattdicke	42 mm ±1 mm (Schichtstoff + 1 mm)
Gewicht	ca. 65 kg (bei TBM 900/2030 mm)
Schloss	<ul style="list-style-type: none"> • ÖNORM EI30 Zylinder-Schloss mit Wechsel, DM 60 mm, Position am Türblatt gem. ÖNORM, geprüft nach ÖNORM B 3858, bzw. DIN 18250 ◦ EI30 Mehrfachverriegelungsschloss
Bänder	<ul style="list-style-type: none"> • 2 Stk. 3 teilige EI30 Einbohrbänder ø 16 mm, Abstandsmaße gem. ÖNORM ◦ 2 Stk. EI30 Laschenbänder stumpf einschlagend
Sichtbeschläge	geprüft nach ONORM B 3859, oder ONORM B 3850, bzw. DIN 18273
Türschließer	geprüft nach EN 1154 A, bzw. ÖNORM B3850
Türspion	◦ EI30 geprüft nach ÖNORM B3850

Zeichenerklärung: • ... geprüfte Standardausführung, ◦ ... wahlweise
Ausschreibungstexte im DOC-, RTF-, PDF- sowie ABK Format auf www.dana.at unter Planer- Architekteninformationen abrufbar!

Ausführungsvarianten

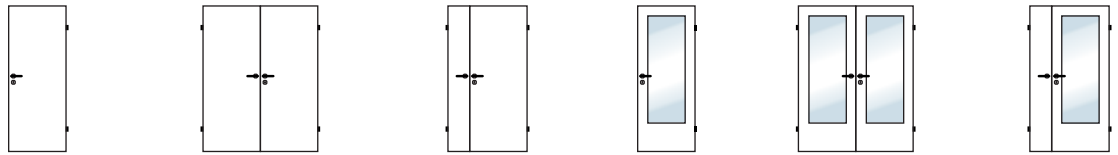

1- oder 2-flügelig (symmetrisch oder asymmetrisch geteilt), mit oder ohne Glasausschnitte:
(2-flügelig bei Feuerschutzanforderung nicht möglich)

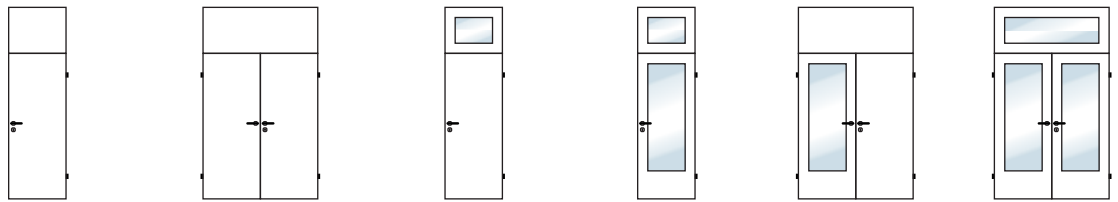

1- oder 2-flügelig (symmetrisch oder asymmetrisch geteilt), mit Oberblende, jeweils mit oder ohne Glasausschnitte:
(2-flügelig bei Feuerschutzanforderung nicht möglich)

Mögliche Abmessungen und Prüfatteste

	Mögliche maximale Stocklichten je Eigenschaften durch Prüfungen nachgewiesen					
	Feuerschutz E _{1,30-U} , E _{30-U} B x H [mm] mit Stahlzarge	E _{1,30-U} , E _{30-U} mit Holzzarge	Rauch- schutz Sm B x H [mm]	Einbruc- schutz * B x H [mm]	Schall- schutz ** B x H [mm]	Stenver- mögen * B x H [mm]
1-flügelig	1050 x 2100	1100 x 2200	1050 x 2212	1210 x 2420	850 x 2010	850 x 2010
Oberblende	max 636		max 835	-	-	-
inkl. Oberblende	1050 x 2625	1100 x 2725	1050 x 3000	-	-	-
Oberlichte	max 1475		max 730	-	-	-
inkl. Oberlichte	1050 x 3849	1100 x 3949	1050 x 3000	-	-	-
2-flügelig	-	-	2000 x 2212	-	-	-
Oberblende	-	-	max 835	-	-	-
inkl. Oberblende	-	-	2000 x 3000	-	-	-
Oberlichte	-	-	max 730	-	-	-
inkl. Oberlichte	-	-	2000 x 3000	-	-	-
Zeugnisse	E-14.1.1.-09-8833		E-14.1.4.-10-6560	922/2003 /1-FT	B98.261.007.309	780/2002
geprüft mit Bodenanschluss	durchgängig, mit Schwelle, mit Anschlagsschiene oder mit Absenkdichtung		mit Absenk- dichtung	-	Anschlag- schiene mit Dichtung	-
geprüft in Baukörper	Ziegel, Beton, Leichtbauwand °°				Ziegel, Beton	

* Angaben gültig für gefälzte und stumpfe Ausführungen

** Angaben nur gültig für gefälzte Ausführungen, bei stumpfer Ausführung Verringerung des Schalldämmwertes um ~ 2 dB.

°° bei EH Anforderung muss Ständerwand mind. WK2 erfüllen

Weitere Informationen siehe Register Schutzfunktionen / Normen, bzw. aktuelle Informationen siehe www.dana.at

Kantenausführungen

gefälzt

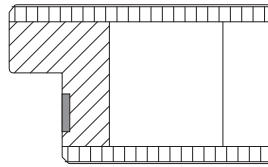

Einleimer sichtbar,
Brandschutzquellstreifen sichtbar

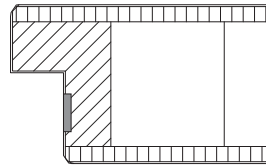

Furnier- oder Kunststoffkante
Brandschutzquellstreifen sichtbar

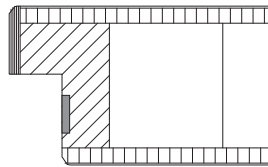

Starkfurnier-, ABS- oder
Kompaktkante auf Einleimer sichtbar,
Brandschutzquellstreifen sichtbar

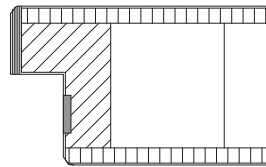

Starkfurnier-, ABS- oder Kompaktkante
mit Furnier- oder Kunststoffkante,
Brandschutzquellstreifen sichtbar

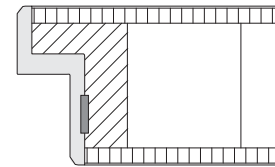

Gießharzkante
Brandschutzquellstreifen nicht sichtbar

Mittelfugenausbildung bei 2- flügeligen Türen siehe Register Tür- Zargentechnik

stumpf

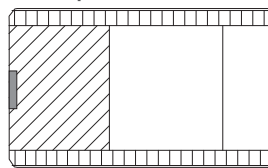

Einleimer sichtbar,
Brandschutzquellstreifen sichtbar

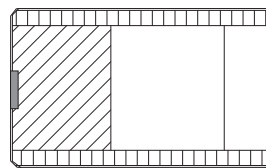

Furnier- oder Kunststoffkante
Brandschutzquellstreifen sichtbar

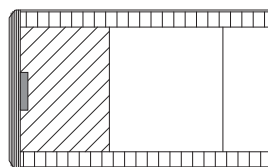

Starkfurnier-, ABS- oder
Kompaktkante auf Einleimer,
Brandschutzquellstreifen nicht sichtbar

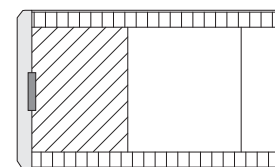

Gießharzkante
Brandschutzquellstreifen nicht sichtbar

Mittelfugenausbildung bei 2- flügeligen Türen siehe Register Tür- Zargentechnik

Weitere Informationen siehe Register Tür- Zargentechnik, bzw. aktuelle Informationen siehe www.dana.at

Zargenausführungen

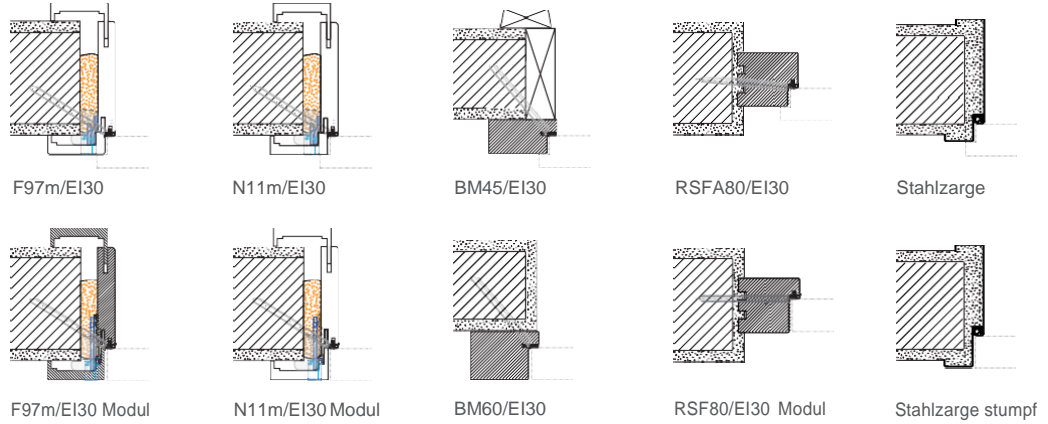

Bodenanschlussvarianten

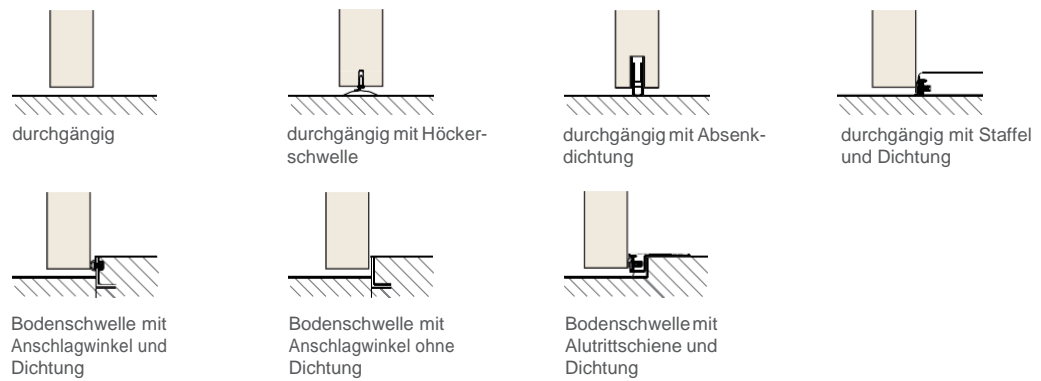

Glasausschnitte

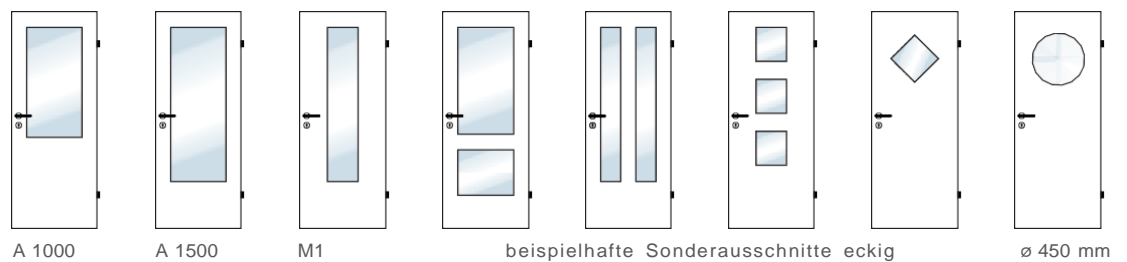

Glasleistenprofil GL 28F

Weitere Informationen siehe Register Tür- Zargentechnik und Zubehör, bzw. aktuelle Informationen siehe www.dana.at

Einbaudetails für gefälzte Ausführungen

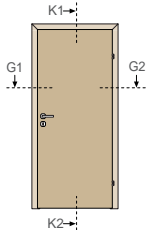

in Holzzarge

Schnitt K1 - K2

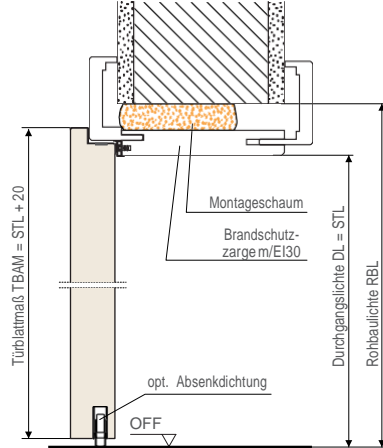

in Stahlzarge

Schnitt K1 - K2

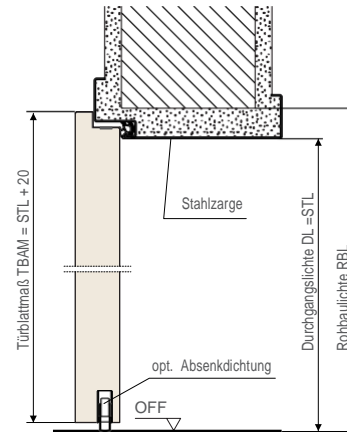

Schnitt G1 - G2

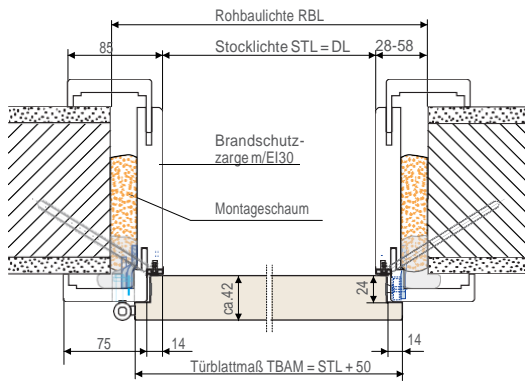

Schnitt G1 - G2

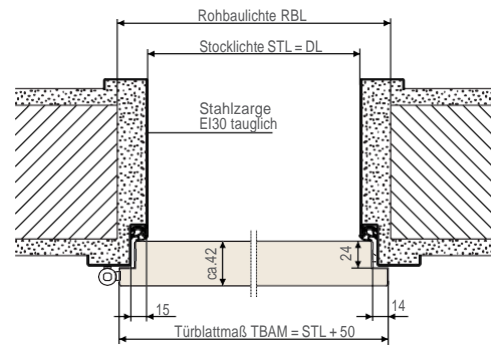

Maßtabelle (für Einbau in Holzzarge)	Höhe (mm)	Breite (mm)			
Rohbaulichte (RBL)	max.	2068	966	1016	1066
	ideal	2048*	926	976	1026
	min.	2038*	906	956	1006
Stocklichte (STL)	2010*	850	900	950	
Durchgangslichte (DL)	**	850	900	950	
Türblattaußenmaß (TBAM)	2030	900	950	1000	
Sturzmaß ab Waagriß (SM)	1048*				

* gemessen vom fertigen, tieferen Fußboden bei Niveauunterschieden

** Achtung wichtiger Hinweis: Bei Bodenniveauunterschieden und bei Einsatz von Bodenschwellen verringert sich die Durchgangslichte um die Höhe der Schwelle

Maßtabelle für 2-flügelige Ausführungen siehe Register Tür- Zargentechnik, weitere Einbaudetails siehe DANA-CD bzw. www.dana.at

Einbaudetails für stumpfe Ausführungen

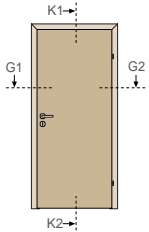

in Holzzarge

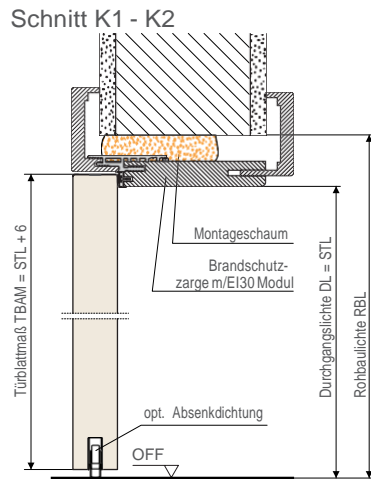

in Stahlzarge

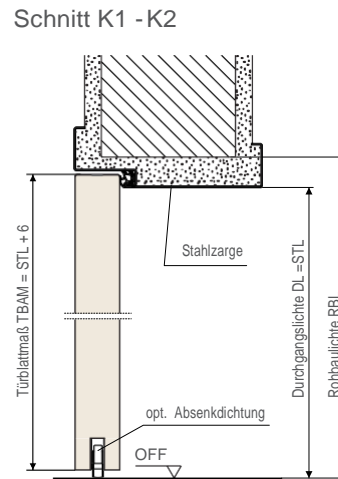

Schnitt G1 - G2

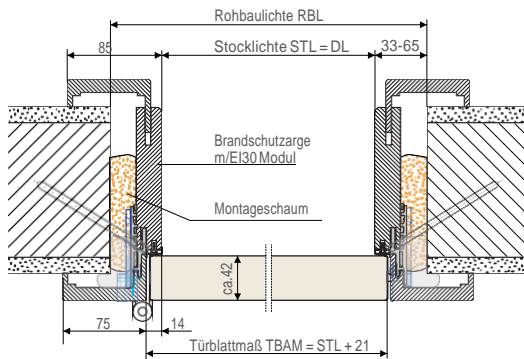

Schnitt G1 - G2

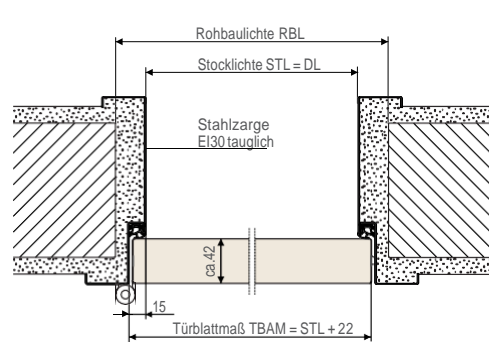

Maßstabelle (für Einbau in Holzzarge)	Höhe (mm)	Breite (mm)			
Rohbaulichte (RBL)	max.	2075	980	1030	1080
	ideal	2055*	940	990	1040
	min.	2046*	916	966	1016
Stocklichte (STL)	2010*	850	900	950	
Durchgangslichte (DL)	**	850	900	950	
Türblattaußenmaß (TBAM)	2016	871	921	971	
Sturzmaß ab Waagriß (SM)	1055*				

* gemessen vom fertigen, tieferen Fußboden (bei Niveauunterschieden)

** Achtung wichtiger Hinweis: Bei Bodenniveauunterschieden und bei Einsatz von Bodenschwellen verringert sich die Durchgangslichte um die Höhe der Schwelle

Türverschlüsse bei Fluchttüren

Man unterscheidet die Verschlüsse bei Fluchttüren, je nach wahrscheinlich möglicher Notsituation, in Notausgangverschlüsse und Panikverschlüsse.

Notausgangverschlüsse nach EN 179

Die Notwendigkeit eines Notausgangverschlusses liegt dann vor, wenn es sich um eine Fluchttüre handelt, mit deren Handhabung und Funktionsweise eventuell Flüchtende vertraut sind und es zu keiner Paniksituation kommen kann (z.B.: Fluchttüren in Betrieben, ohne allgemeinem Publikumsverkehr).

Die Anforderungen an ein Notausgangverschlusssystem, bestehend aus Hauptschloss, eventuellen Zusatzschlössern samt Verriegelungsgegenständen und Beschlag, werden in der ÖNORM EN 179 geregelt.

1- flügelig

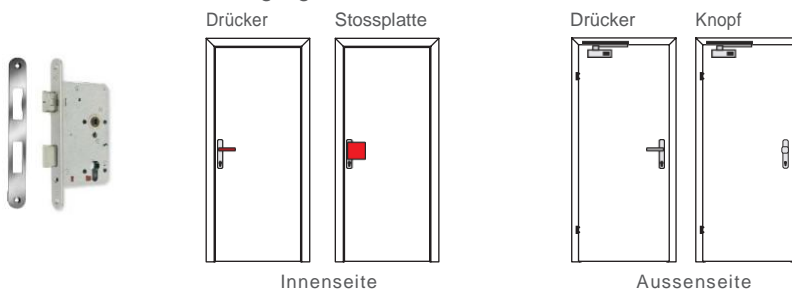

Beispielset:
BKS PE 100 T90, DIN,
DM65 (Hauptschloss
B2320, Drückergarnitur
RONDO, Drückerstift)

- Funktionsbeschreibung:
- Innen - der Türflügel ist jederzeit über den Drücker oder die Stosssplatte zu öffnen; Verriegelung mit dem Schlüssel
 - Aussen - der Türflügel ist mit Drücker und Schlüssel zu öffnen; Verriegelung mit dem Schlüssel
 - bei Knopfbeschlag ist der Türflügel nur mit dem Schlüssel zu öffnen

2- flügelig (Achtung: nur möglich ohne Feuerschutzanforderung!)

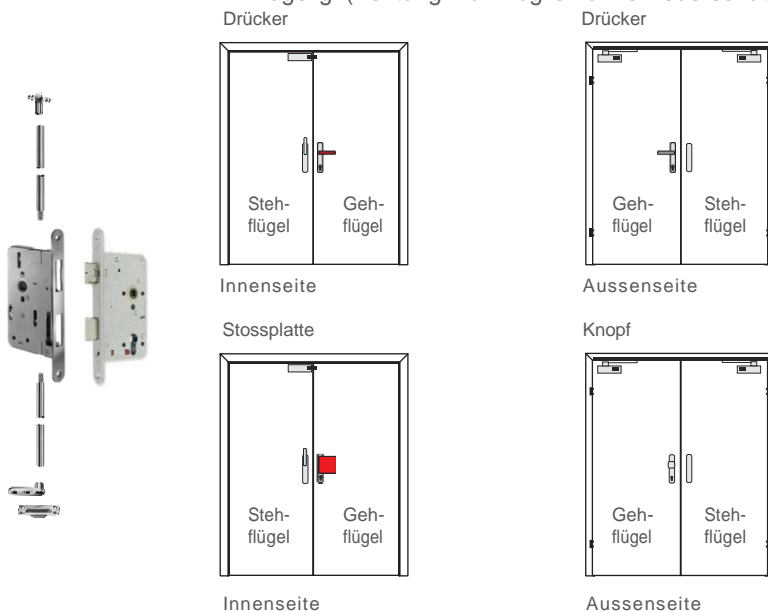

Beispielset:
BKS PZA 110 T90, DIN,
DM65 (Hauptschloss
B2321, ohne Wechsel,
Treibriegelschloss,
Schaltschloss, Stangen,
Stangenführungsplatten,
Bodenschließmulde,
Drückergarnitur und
Drehhebel RONDO,
Blindschild, Drückerstifte)

- Funktionsbeschreibung:
- Innen - der Gehflügel ist jederzeit über den Drücker bzw. die Stosssplatte, oder durch Öffnen des Stehflügels zu öffnen; Verriegelung mit dem Schlüssel
 - der Stehflügel ist jederzeit über den Drehhebel bzw. Drücker zu öffnen
 - Aussen - der Gehflügel ist mit Drücker und Schlüssel zu öffnen; Verriegelung mit dem Schlüssel
 - bei Knopfbeschlag ist der Gehflügel nur mit dem Schlüssel zu öffnen

Weitere Informationen siehe Register Tür- Zargentechnik und Zubehör, bzw. aktuellste Informationen siehe www.dana.at

Türverschlüsse bei Fluchttüren

Panikverschlüsse nach EN 1125

Die Notwendigkeit eines Panikverschlusses liegt dann vor, wenn es sich um eine Fluchttüre handelt, mit deren Handhabung und Funktionsweise eventuell Flüchtende nicht vertraut sind und es zu einer Paniksituation kommen kann (z.B.: Fluchttüren in öffentlichen Gebäuden, mit allgemeinem Publikumsverkehr).

Die Anforderungen an ein Panikverschlusssystem, bestehend aus Hauptschloss, eventuellen Zusatzschlössern samt Verriegelungsgegenständen und Beschlag mit horizontaler Betätigungsstange, werden in der ÖNORMEN 1125 geregelt.

1- flügelig

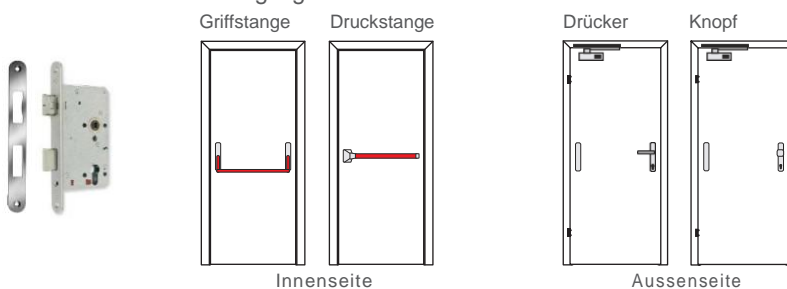

Beispielset:

BKS PE 105 T90, DIN, DM65
(Hauptschloss B2320,
Stangengriff, Drückerhalb garnitur
RONDO, Blindschild, Drückerstift)

- Funktionsbeschreibung:
- Innen - der Türflügel ist jederzeit über die Griff- oder Druckstange zu öffnen; Verriegelung mit dem Schlüssel
 - Aussen - der Türflügel ist mit Drücker und Schlüssel zu öffnen; Verriegelung mit dem Schlüssel
 - bei Knopfbeschlag ist der Türflügel nur mit dem Schlüssel zu öffnen

2- flügelig (Achtung: nur möglich ohne Feuerschutzanforderung!)

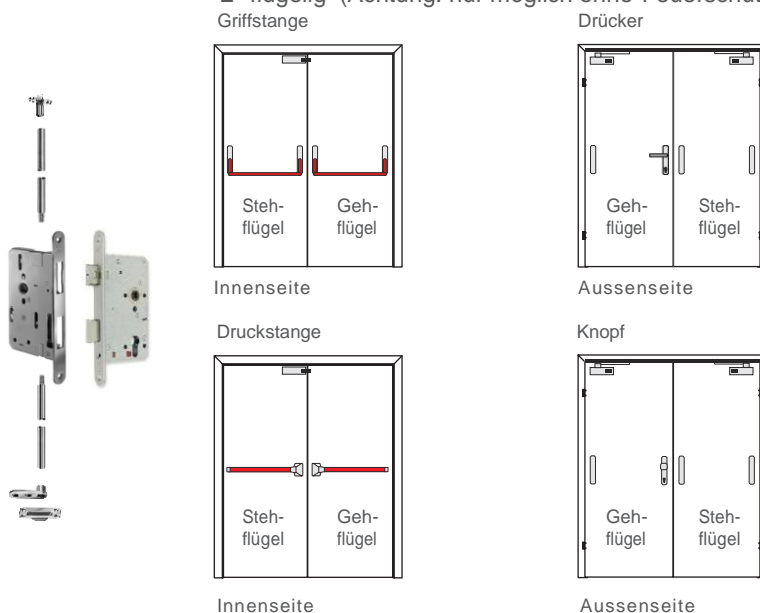

Beispielset:

BKS PZA 115 T90, DIN, DM65
(Hauptschloss B2311, ohne
Wechsel, Treibriegelschloss,
Schaltschloss, Stangen,
Stangenführungsplatten,
Bodenschließmulde, Stangengriffe
für Geh- und Stehflügel,
Drückerhalb-garnitur RONDO,
Blindschild, Drückerstifte)

- Funktionsbeschreibung:
- Innen - der Gehflügel ist jederzeit über die Griff- bzw. Druckstange, oder durch Öffnen des Stehflügels zu öffnen; Verriegelung mit dem Schlüssel
 - der Stehflügel ist jederzeit über die Griff- bzw. Druckstange zu öffnen
 - Aussen - der Gehflügel ist mit Drücker und Schlüssel zu öffnen; Verriegelung mit dem Schlüssel
 - bei Knopfbeschlag ist der Gehflügel nur mit dem Schlüssel zu öffnen

Weitere Informationen siehe Register Tür- Zargentechnik und Zubehör, bzw. aktuellste Informationen siehe www.dana.at

Bänder

für gefälzte Türen

ø16 mm ø18 mm

Justierband, 3-teilig, EI30
für DANA m-Zargen



3-
teiliges EI30
Band mit M10x1
Gewinde



3-teiliges EI30 band
für Massivholzstock



für stumpfe Türen

Lappenband EI30,
ø20 mm, 3-teilig,
VX7729/120 für 3D-
Aufnahme VX2501,
VX2502 od VX7611

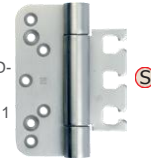

Ⓢ Standard je Zargenausführung

Weitere Informationen siehe Register Tür- Zargentechnik und Zubehör, bzw. aktuelle Informationen siehe www.dana.at

Türschließer

Verwendete Türschließer müssen der ÖNORM EN 1154 entsprechen, bzw. in Verbindung mit Feuerschutztüren einen Nachweis der Brandschutztauglichkeit besitzen. Bei 2-flügeligen Türen ist eine Schließfolgeregelung vorzusehen. In Verbindung mit einer 2-flügeligen Fluchttüre ist eine zusätzliche Mitnehmerklappe am Standflügel vorzusehen. (2-flügeligen Türen nur ohne Feuerschutzanforderung möglich!)



Oberkopfschließer mit Gestänge
z.B.: GEZE TS4000



Oberkopfschließer mit Gleitschiene
z.B.: DORMA TS93



Bodenschließer
z.B.: GEZE TS550F

Sichtbeschläge Schlösser Zubehör



Beschläge in Verbindung mit Brand-
schutz gepr. nach ÖNORM EN 3859
bzw. DIN 18273. In Verbindung mit
EH gepr. nach ÖNORM EN 5351



Einstemmschlösser geprüft
nach ÖNORM EN 3858
Schließbleche
Mehrfachverriegelungsschlösser
Bandsicherung



Aufschraubzusatzschloß
Weitwinkelspion
Namensschild inkl. Spion
Jeweils in thermisch
getrennter EI30 Ausführung



Absenkrichtungen
Alu-Bodenschiene für
Niveaunterschied
mit Dichtung
Jeweils in EI30 Ausführung

Weitere Informationen siehe Register Tür- Zargentechnik und Zubehör, bzw. aktuelle Informationen siehe www.dana.at