

Modelle F97, N11

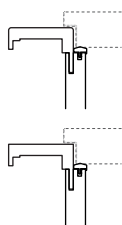

geeignet für Türen mit

Falzausbildung 14/24 mm

Türblattgewicht bis 45 kg

Feuerschutz --

Einbruchhemmung --

Modellbeschreibung

Ausführung	<ul style="list-style-type: none"> • einseitig verwendbar (Links- od. Rechts-Angaben erforderlich) • gesoftete Kanten an Verkleidung und Futter, gebrochene Verkleidungskanten bei N11 • Hobelnasen zum Wandausgleich • für Stahlzargenverkleidung geeignet • Dichtung vormontiert ◦ auch als Durchgangszarge mit beidseitiger Zierverkleidung möglich (z.B.: F97 D)
Falzausbildung	für Türen mit Falz 14/24 mm
Material	Spanplatte furniert und lackiert bzw. foliert und weiss lackiert (mögliche Oberflächen siehe aktuelle Preisliste, Türenbuch, bzw. www.dana.at)
Gewicht	ca. 21 kg (bei Stocklichte 2010 x 800 mm, Wandstärke 150 mm)
Schließblech	für ONORM Schloss gerichtet, montiert für Schlossposition gem. ONORM
Bänder	<ul style="list-style-type: none"> • 2 Stk. Bandaufnahmen für 2- bzw. 3-teiliges DANA Justierband gerichtet montiert, Abstandsmaße gem. ÖNORM

Ausschreibungstext

37D7.. I-T. Zarge DANA F97 Softline 37D7..I-T. Zarge DANA N11

37D7.. Holzumfassungszarge (Zarge) für 14/24 mm einfach gefälzte Innentüren (I-T.), für Standard Wanddickennennmaße von 90 bis 170, 210, 270 und 285 mm (einschließlich Putz), Verstellbereich 25 mm (-10+15mm). Verkleidungs- und Futterkanten gesoftet. Zargenmaterial aus Spanplatte furniert und lackiert bzw. foliert. 75 mm breite, gehrungsverbundene Verkleidung (bei N11 Kanten gebrochen), beidseitig mit 10 mm Hobelnase ausgestattet, im Zargenfalz farblich passende Dichtung montiert. 2 Stk. Bandaufnahmen für DANA Justierband montiert. Schließblech silberfärbig montiert.
z.B. DANA FERTIGHOLZ-ZARGE SOFTLINE F97 oder Gleichwertiges.
Angebotenes Erzeugnis:

Zeichenerklärung: • ... geprüfte Standardausführung, ◦ ... wahlweise
Weitere Informationen siehe Register Tür- Zargentechnik, bzw. aktuelle Informationen siehe www.dana.at

Einbaudetail in Massivwand

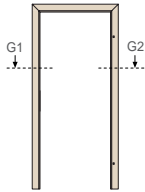

F97

Schnitt G1 - G2

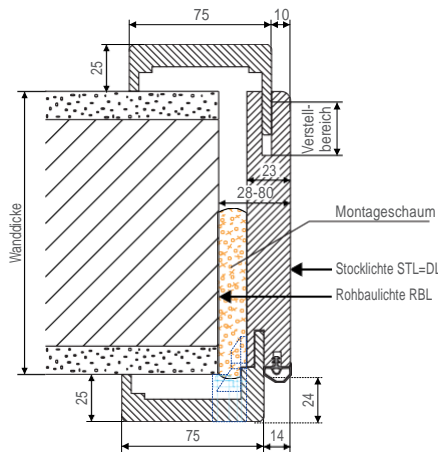

N11

Schnitt G1 - G2

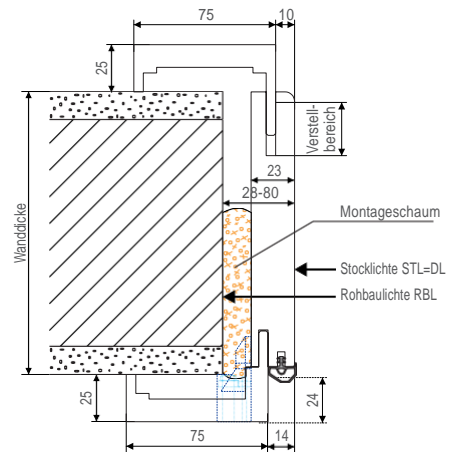

Weitere Einbaudetails siehe DANA-CD, bzw. aktuelle Informationen siehe www.dana.at

Einbaumaße

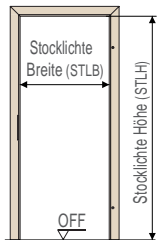

Stocklichtbreite:

600 - 1000 mm
Intervall: 50 mm

Stocklichthöhe:

2010 mm

Wanddicke: Nennmaß in mm:

Preisgruppe 1: 90 110 130 150 170 210 270 285
Preisgruppe 2: 190 230 250 310 330 350 370 390 410

Verstellbereich: 25 mm (-10/+15 mm)

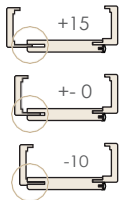

Alle Angaben beziehen sich auf das Standardmodell! Sondergrößen auf Anfrage möglich.

Montage in Wandöffnung

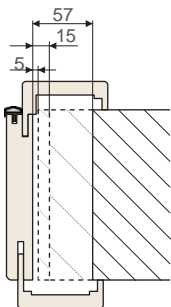

beim Schäumen gilt:
Mindestabstand = 5 mm
Idealabstand = 15 mm
Maximalabstand = 57 mm
(mit Beilage)

Wandlochmaße (RBL)			für Stocklichte [mm]	für Türblattgröße [mm]
maximal [mm]	ideal [mm]	minimal [mm]		
760 x 2090	676 x 2048	656 x 2038	600 x 2010	650 x 2030
810 x 2090	726 x 2048	706 x 2038	650 x 2010	700 x 2030
860 x 2090	776 x 2048	756 x 2038	700 x 2010	750 x 2030
910 x 2090	826 x 2048	806 x 2038	750 x 2010	800 x 2030
960 x 2090	876 x 2048	856 x 2038	800 x 2010	850 x 2030
1010 x 2090	926 x 2048	906 x 2038	850 x 2010	900 x 2030
1060 x 2090	976 x 2048	956 x 2038	900 x 2010	950 x 2030
1110 x 2090	1026 x 2048	1006 x 2038	950 x 2010	1000 x 2030
1160 x 2090	1076 x 2048	1056 x 2038	1000 x 2010	1050 x 2030

Weitere Informationen siehe Register Tür- Zargentechnik, bzw. aktuelle Informationen siehe www.dana.at

Modell Z-Stratsoft

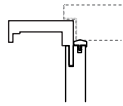

geeignet für Türen mit

Falzausbildung	14/24 mm
Türblattgewicht	bis 45 kg
Feuerschutz	--
Einbruchhemmung	--

Modellbeschreibung

Ausführung	<ul style="list-style-type: none"> • einseitig verwendbar (Links- od. Rechts-Angaben erforderlich) • gesoftete Kanten an Verkleidung, gebrochene Kanten an Futter • Hobelnasen zum Wandausgleich • für Stahlzargenverkleidung geeignet • Dichtung vormontiert ◦ auch als Durchgangszarge mit beidseitiger Zierverkleidung möglich (Z-Strat D)
Falzausbildung	für Türen mit Falz 14/24 mm
Material	Spanplatte furniert und lackiert bzw. foliert und weiss lackiert (mögliche Oberflächen siehe aktuelle Preisliste, Türenbuch, bzw. www.dana.at)
Gewicht	ca. 22 kg (bei Stocklichte 2010 x 800 mm, Wandstärke 150 mm)
Schließblech	für ONORM Schloss gerichtet, montiert für Schlossposition gem. ONORM
Bänder	<ul style="list-style-type: none"> • 2 Stk. Bandaufnahmen für 2- bzw. 3-teiliges DANA Justierband gerichtet montiert, Abstandsmaße gem. ÖNORM

Ausschreibungstext

37D7.. I-T. Zarge DANA Z-Strat Soft

37D7.. Holzumfassungszarge (Zarge) für 14/24 mm einfach gefälzte Innentüren (I-T.), für Standard Wanddickennennmaße von 90 bis 170, 210, 270 und 285 mm (einschließlich Putz), Verstellbereich 25 mm (-10+15mm). Verkleidungskanten gesoftet, Futterkanten gebrochen. Zargenmaterial aus Spanplatte furniert und lackiert bzw. foliert. 75 mm breite, gerungsverbundene Verkleidung, beidseitig mit 10 mm Hobelnase ausgestattet, im Zargenfalz farblich passende Dichtung montiert. 2 Stk. Bandaufnahmen für DANA Justierband montiert. Schließblech silberfärbig montiert. z.B. DANA FERTIGHOLZ-ZARGE Z-Strat Soft oder Gleichwertiges.
Angebotenes Erzeugnis:

Zeichenerklärung: • ... geprüfte Standardausführung, ◦ ... wahlweise
Weitere Informationen siehe Register Tür- Zargentechnik, bzw. aktuelle Informationen siehe www.dana.at

Einbaudetail in Massivwand

Z-StratSoft

Schnitt G1 - G2

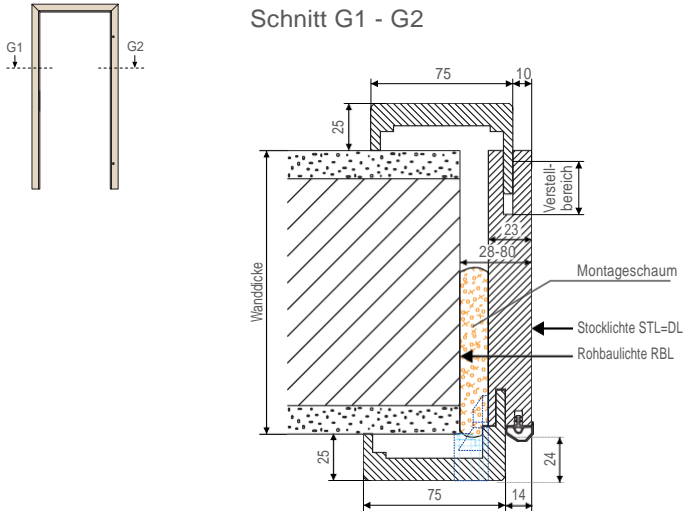

Weitere Einbaudetails siehe DANA-CD, bzw. aktuelle Informationen siehe www.dana.at

Einbaumaße

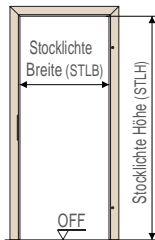

Stocklichtbreite:

600 - 1000 mm
Intervall: 50 mm

Stocklichthöhe:

2010 mm

Wanddicke: Nennmaß in mm:

Preisgruppe 1: 90 110 130 150 170 210 270 285
Preisgruppe 2: 190 230 250 310 330 350 370 390 410

Verstellbereich: 25 mm (-10/+15 mm)

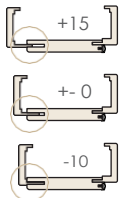

Alle Angaben beziehen sich auf das Standardmodell! Sondergrößen auf Anfrage möglich.

Montage in Wandöffnung

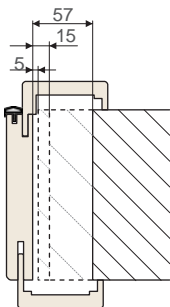

beim Schäumen gilt:
Mindestabstand = 5 mm
Idealabstand = 15 mm
Maximalabstand = 57 mm
(mit Beilage)

	Wandlochmaße (RBL)			für Stocklichte [mm]	für Türblattgröße [mm]
	maximal [mm]	ideal [mm]	minimal [mm]		
760 x 2090	676 x 2048	656 x 2038	600 x 2010	650 x 2030	
810 x 2090	726 x 2048	706 x 2038	650 x 2010	700 x 2030	
860 x 2090	776 x 2048	756 x 2038	700 x 2010	750 x 2030	
910 x 2090	826 x 2048	806 x 2038	750 x 2010	800 x 2030	
960 x 2090	876 x 2048	856 x 2038	800 x 2010	850 x 2030	
1010 x 2090	926 x 2048	906 x 2038	850 x 2010	900 x 2030	
1060 x 2090	976 x 2048	956 x 2038	900 x 2010	950 x 2030	
1110 x 2090	1026 x 2048	1006 x 2038	950 x 2010	1000 x 2030	
1160 x 2090	1076 x 2048	1056 x 2038	1000 x 2010	1050 x 2030	

Weitere Informationen siehe Register Tür- Zargentechnik, bzw. aktuelle Informationen siehe www.dana.at